



## INSTRUCTIONS MANUAL AQ-B4



[ Product ]	: A1
[ Size ]	: 146*156*58mm
[ Volume ]	: 100ml
[ Weight ]	: 450g
[ Coverage ]	: 50 m <sup>2</sup>
[ Power ]	: Battery(3*1.5V) USB cable 5V



bottle



key



screws



manual



USB cable  
(option)



Power indicator

Working indicator

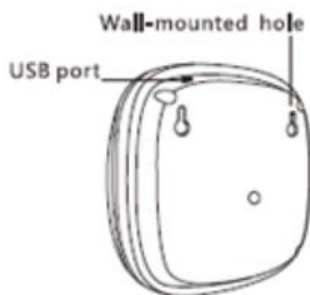

Wall-mounted hole

USB port

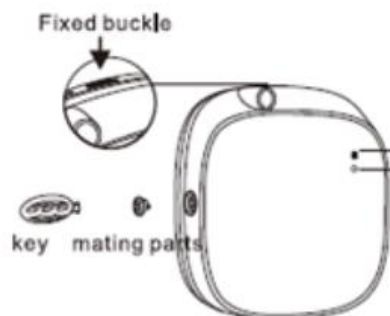

Fixed buckle

key mating parts

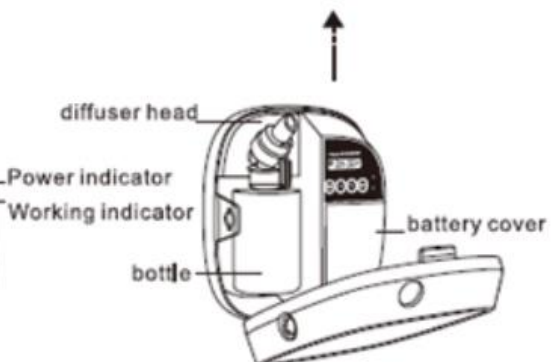

diffuser head

Power indicator

Working indicator

bottle

battery cover

## PARTS & SPECS:

### Content:

- (1) Continuous Fragrance Microdiffuser™
- (1) Reusable nozzle for the fragrance bottle cap (\*)
- (1) Key
- (1) Padlock
- (4) Screws

(\*) Each device comes with only one reusable nozzle for fragrances diffusion. Do not dispose them to avoid additional costs.  
FOR REPLACEMENTS OR ADDITIONAL PARTS PURCHASE VISIT: [www.aromaquest.com](http://www.aromaquest.com)

## Bateries:

- Use 3 "AA" alkaline, lithium or rechargeable batteries (not included)
- Turn on or off the device with the placement or removal of the batteries
- Settings recorded won't change upon batteries removal
- USB power adapter must be purchased separately if desired

## Bottle of Fragrance:

- Fragrances are sold separately
- Place the bottle of fragrance on the device 5 seconds after done all the programming, thus avoiding contact of the product with eyes and skin
- Use only AromaQuest® 100ml bottles of the fragrance of your choice on this equipment
- Do not alter the original content of the fragrance in the bottle
- The fragrance performance in this equipment has been calculated based on 1 bottle of 100ml (See the *Performance Guide* in this manual).
- Under any memory settings the fragrance is dispensed for 3 consecutive seconds

# INSTALLATION INSTRUCTIONS:

## Installation:

- Place the screws in the wall with 90mm of space between them and horizontally. Use the *Template to Open Holes* attached in this manual to guide yourself. Do not obstruct the scented air outlet in the microdiffuser of this equipment
- Install the equipment on the highest part of walls, ensuring that the bottle nozzle is at least 6" from the ceiling. If possible, install it near air conditioning outlets or in ventilated places with traffic of people. Avoid installing it near air exhausters.
- To remove dust, stains, or dirt from the device, use a cloth moistened with water on the outside. Do not clean the nozzle or electronic part of the equipment.

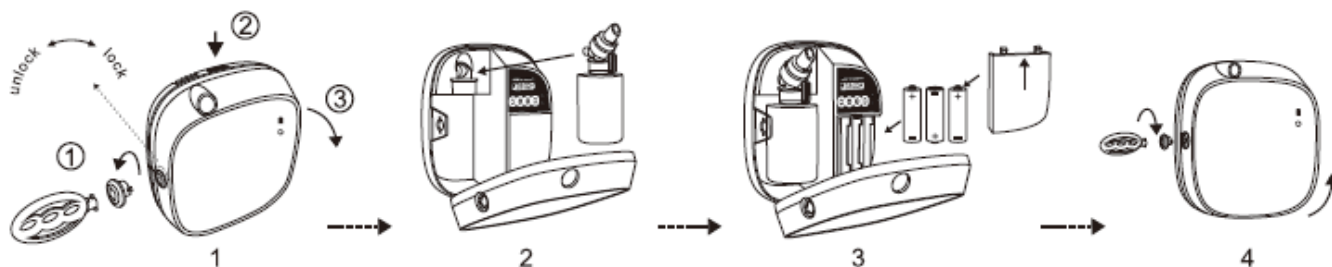

## Quick Activation:

1. Insert the key into the left side of the unit and turn it counterclockwise to remove the lock. Press the hook on the top with your hand to open the lid. Keep the key and lock in a safe place
2. Uncover the battery compartment by pushing it down into the slot. Place the 3 "AA" batteries with the negative terminal into the metal spring until the display lights on. Close the battery compartment cover.
3. Set the device schedule and intensity before placing the bottle of fragrance. Read the *Programming Instructions Section* for more information

- Remove the original cap from the bottle of fragrance and screw the nozzle into it before installing. Then insert the bottle vertically into the equipment, pressing the nozzle against the diffuser until it clicks into place.
- Close the diffusers ´cover until it clicks. Insert the padlock and lock it with the key

## PROGRAMMING INSTRUCTIONS:

### Date-Time Settings:

- If the display is in *Standby Mode*, press the SET button until it shows the local time to be changed. Otherwise, go to the next step
- Press SET until days of the week flashes. Use the arrows to chose the current and press ENT to approve.
- Then use the arrows to chose the time (hours and minutes) and press ENT when done. The diffuser operates under the 24-hour time system.
- Use ENT as many times as needed to double check date-time settings. Then press SET to accept these changes when done.
- If you leave any of the previous steps without saving, the machine will remain on and static until the schedule resumes, the changes are recorded and the diffusion starts.



### Memory Setting:

- The equipment allows programming up to 5 memories that work simultaneously. Set each of them so that they do not match in schedules or intensity of fragrances. Otherwise, the diffuser won't operate properly.
- While in *Standby Mode*, press SET until you see the backlit display. Press SET again to choose (from 1 to 5) the memory to be programmed and then press ENT to enter. Remember that the first one is the default memory.
- Use the arrows to chose the starting time (hour and minutes). Press ENT to accept
- Use the arrows to chose the finishing time (hour and minutes). Press ENT to accept
- Chose (from 1 to 10) level of the fragrance, being "1" the softest and "10" the most intense. press ENT to accept.

Knowing how many hours per month the diffuser will work (use the Hours per Month Calculation Worksheet from this manual) find the closest value to that number in the left column of the Performance Guide and decide, according to the greys, if you want the smell to be: Soft, Intermediate or Intense. With that, chose from the duration-in-days suggested and the result will be, at the top of the table, the appropriate fragrance intensity level to be used when programming .

- Set with the arrows (on or off) the days that the diffuser must operate during the newly chosen hours. Press ENT to accept or reject every day of the week. Each day of the week that is activated will be underlined and flashing on the display.

7. Repeat these steps for each memory you wish to use.
8. Press SET to save the configuration of the memory until you notice the time-setting on the display and the sound of the microdiffusor.
9. Place the fragrance bottle and finally the lid. Protect and control the contents of the bottle, the batteries and the lock with the key when closing the equipment.

**Quick Fragrance-Intensity Change:**

If you want to quickly change the fragrance intensity for the current activated memory, with the display in *Standby Mode*, press the arrows to change options from 1 to 10 and wait for the machine to confirm with an immediate diffusion

**Quick Restart:**

Press ENT for 5 seconds to delete all the programming on the device and the *Default Mode* will be active again. When you reset, the time settings also return to *Default Mode*.

**Standby Mode:**

Occurs when the screen is off, even if the equipment had been manipulated (batteries placed). This happens when you stop manipulating the keyboard for more than a minute. Also, if you suddenly stop programming, the screen will freeze until the function is renewed.

**Default Mode:**

Is the configuration stored in the first memory of the diffuser and it can be modified to suit the user. It starts at 7:00 and ends at 21:00 (assuming the base time is 12:00). It operates from Monday thru Sunday, dispensing fragrance every 1.5 minutes, for 3 consecutive seconds and with an average yield of 7 days.

**HOURS PER MONTH CALCULATION WORKSHEET:**

WEEKDAYS	INITIAL TIME	FINAL TIME	TOTAL HOURS
MONDAY			
TUESDAY			
WEDNESDAY			
THURSDAY			
FRIDAY			
SATURDAY			
SUNDAY			
<b>TOTAL HOURS PER WEEK:</b>			
(x 4 weeks)			<b>(x 4)</b>
<b>TOTAL HOURS PER MONTH:</b>			

## Recommended Settings for Installations – Refill Lifespan 30 + Days

### Fragrance Microdifusser AromaQuest AQ-B4

Fragrance Refill/Alkaline Batteries Lifespan Lifespan in Days.

*Sprays per 3 AA Alkaline Batteries: 3400*

Program	G1	G2	G3	G4	G5	G6	G7	G8	G9	G10
Scent Pause (Min)	15	13.5	12	10.5	9	7.5	6	4.5	3	1.5
Scent Pause (Seg)	900	810	720	630	540	450	360	270	180	90
Scent Work (seg)	3	3	3	3	3	3	3	3	3	3
mL per Hour	0.12	0.13	0.15	0.17	0.20	0.24	0.30	0.40	0.60	1.18
SPRAYS (Per Hour)	4	4	5	6	7	8	10	13	20	40
Hours per Month	Duration in Days									
240	103	93	82	72	62	52	41	31	21	11
260	95	86	76	67	57	48	38	29	19	10
280	88	79	71	62	53	44	35	27	18	9
300	82	74	66	58	50	41	33	25	17	8
320	77	70	62	54	46	39	31	23	16	8
340	73	65	58	51	44	36	29	22	15	7
360	69	62	55	48	41	34	28	21	14	7
380	65	59	52	46	39	33	26	20	13	7
400	62	56	49	43	37	31	25	19	13	6
420	59	53	47	41	35	30	24	18	12	6
440	56	51	45	39	34	28	23	17	11	6
460	54	48	43	38	32	27	22	16	11	6
480	51	46	41	36	31	26	21	16	10	5
500	49	45	40	35	30	25	20	15	10	5
520	48	43	38	33	29	24	19	14	10	5
540	46	41	37	32	28	23	18	14	9	5
560	44	40	35	31	27	22	18	13	9	5
580	43	38	34	30	26	21	17	13	9	4
600	41	37	33	29	25	21	17	12	8	4
620	40	36	32	28	24	20	16	12	8	4
640	39	35	31	27	23	19	16	12	8	4
660	37	34	30	26	23	19	15	11	8	4
680	36	33	29	25	22	18	15	11	7	4
700	35	32	28	25	21	18	14	11	7	4
720	34	31	27	24	21	17	14	10	7	4
740	33	30	27	23	20	17	13	10	7	3

1. Calculate the **Hours per Month** that your unit will be running.
2. On the row with your **Hours per Month**, find the column with the number highlighted.
3. Program **G-Number** on top of the column.

With this settings the refill for your devise will last at least 30 days. If you want to increase fragrance intensity, set a higher **G-Number**; if you want to reduce it, set a lower **G-Number** (on the column that you set you can see the duration in days for the refill according to your settings).



## MANUAL DE INSTRUCCIONES AQ-B4



[ Producto ]	: A1
[ Tamaño ]	: 146*156*58mm
[ Volumen ]	: 100ml
[ Peso ]	: 450g
[ Cobertura ]	: 50m <sup>2</sup>
[ Poder ]	: Batería (3*1.5V) Cable USB 5V



Botella



Llave



Tornillo



Manual



Cable USB



Indicador de poder  
Indicador de trabajo

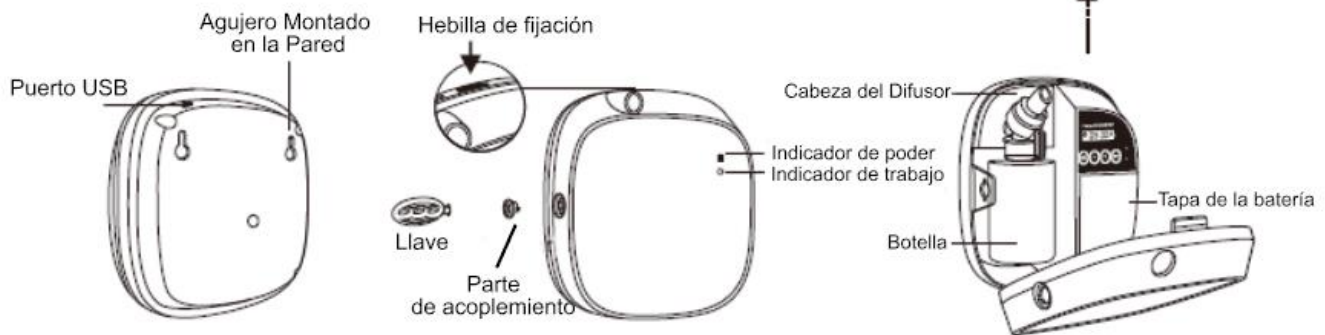

## ESPECIFICACIONES Y PARTES:

### Contiene:

- (1) Microdifusor de Fragancia Continua™
- (1) Boquilla reusable para la tapa del frasco de fragancia (\*)
- (1) Llave
- (1) Candado
- (4) Tornillos

(\*) Cada equipo incluye **una sola boquilla reusable** para distintas fragancias. No las deseche para evitar gastos adicionales PARA LA COMPRA DE SUMINISTROS Y PARTES ADICIONALES VISITE: [www.aromaquest.com](http://www.aromaquest.com)

## Baterías:

- Utilice 3 baterías "AA" alcalinas, de litio o recargables nuevas (**no vienen incluidas en el equipo**)
- Encienda y apague el equipo con la colocación o remoción de las baterías.
- Si las baterías son reemplazadas o removidas, la programación grabada en el equipo no se altera
- Si desea utilizar un adaptador de corriente USB debe adquirirlo por separado.

## Botella de Fragancia:

- Las fragancias no vienen incluidas en el equipo. Debe adquirirlas por separado.
- Coloque la botella de la fragancia 5 segundos después de haber programado el equipo, evitando así el contacto del producto con ojos y piel.
- Utilice únicamente botellas de 100ml AromaQuest® de la fragancia de su preferencia en este equipo.
- No altere el contenido de la fragancia en la botella.
- El rendimiento de la fragancia para este equipo ha sido calculado con 1 botella de 100ml (Ver **Tabla Guía de Rendimiento** en este manual). Si se instala una botella con menos cantidad, los valores de la tabla ya no serían reales.
- Bajo cualquier programación, la fragancia es dispensada durante 3 segundos consecutivos.

# INSTRUCCIONES DE INSTALACIÓN:

## Instalación:

- Coloque dos tornillos en la pared con 90mm de espacio entre ellos y de forma horizontal. Utilice la **Plantilla Para Abrir Orificios**, de la última página del manual, para guiarse. Evite que la salida de aire perfumado en el microdifusor de este equipo **quede obstruida**.
- Instale el equipo en **partes altas de paredes**, procurando que la boquilla de la botella quede a una distancia mínima de 6" del techo. De ser posible, instálelo cerca de las salidas de aire acondicionado o en lugares ventilados, con tráfico de personas. Evite instalarlo cerca de extractores de aire.
- **Para eliminar polvo, manchas o sucio del dispositivo**, utilice un paño humedecido en agua, en la parte exterior. No limpie la boquilla ni la parte electrónica del equipo.

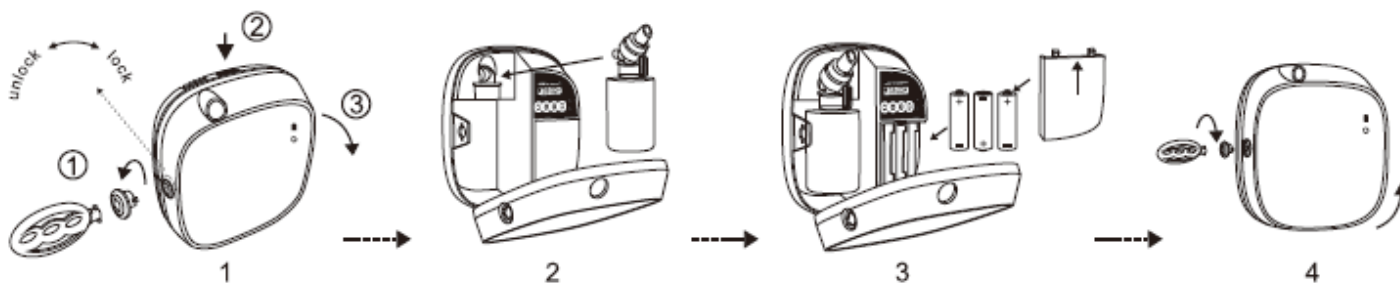

## Activación Rápida:

6. Inserte la llave en el lado izquierdo del equipo y gírela hacia la izquierda para sacar el candado. Presione con la mano el gancho en la parte superior para que la tapa se abra hacia abajo. Conserve la llave y el candado en un lugar seguro.



7. Destape el compartimiento de las baterías presionándolo en la ranura hacia abajo. Coloque las 3 baterías de "AA" con el terminal negativo hacia el resorte de metal hasta observar el encendido del equipo. Coloque nuevamente la tapa del compartimiento.
8. Programe el equipo (horarios e intensidad) antes de colocar la botella de la fragancia. Lea las *Instrucciones de Programación* para mayor información.
9. Retire la tapa original del frasco y enrosque la boquilla en la botella antes de instalarla. Luego inserte la botella de forma vertical en el equipo, presionando la boquilla contra el difusor hasta que encaje.
10. Cierre la tapa del equipo. Coloque el candado y ciérrelo con la llave nuevamente.

## INSTRUCCIONES DE PROGRAMACIÓN:

### Configure Fecha y Hora Actual:

6. Si el equipo está en *Modo de Espera*, presione SET hasta observar la pantalla iluminada
7. Si visualiza la hora que desea cambiar, deje presionado SET hasta que observe el destello en cualquier día de la semana.
8. Utilice las flechas para escoger el día y presione ENT para aceptar.
9. Utilice las flechas para escoger la hora y minutos y presione ENT para aceptar. La programación del equipo se realiza bajo el **sistema horario de 24 horas**.
10. Presione ENT las veces que sea necesario para revisar que el día y la hora estén correctos.
11. Cuando finalice, presione SET para guardar esa configuración. Si abandona cualquiera de los pasos anteriores sin haber guardado, el equipo se quedará encendido y estático hasta que se reanude la programación, se graben los cambios y arranque la difusión.

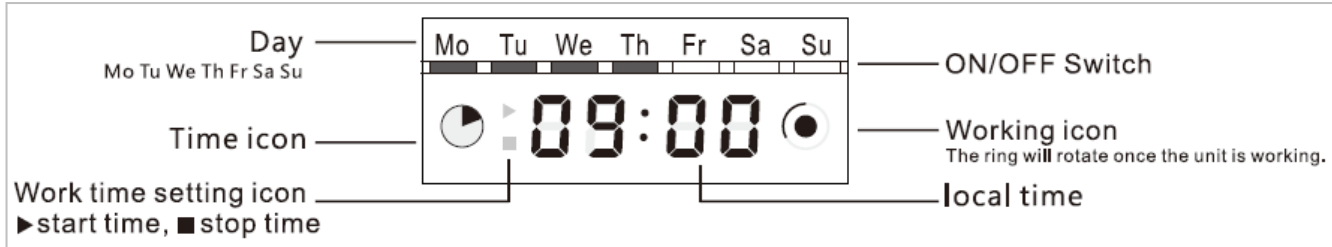

### Configure la Memoria:

1. El equipo permite programar hasta **5 memorias que funcionan simultáneamente**. Prográmelas de manera que no coincidan en horarios o intensidad de fragancias. De lo contrario, el equipo no funcionará correctamente.
2. Si el equipo está en *Modo de Espera*, presione el botón SET hasta que pueda observar la pantalla iluminada. Presione SET nuevamente para **escoger (del 1 al 5) la memoria que desea programar** y luego presione ENT para entrar. Recuerde que en la primera memoria está guardado el modo de fábrica.
3. Con las flechas **escoja la hora y minutos de arranque**. Presione ENT con cada uno para aceptar.
4. Con las flechas **escoja la hora y minutos finales**. Presione ENT con cada uno para aceptar.
5. Escoja (entre 1 y 10) el nivel de intensidad de la fragancia, siendo 1 el más suave y 10 el más intenso. Presione ENT para aceptar.



Conociendo cuántas horas por mes desea que el equipo funcione (utilice la **Hoja de Trabajo Para Calcular Horas por Mes**), ubique ese valor en la columna izquierda de la **Tabla Guía De Rendimiento** y decida, de acuerdo a las tonalidades de gris, si quiere una fragancia: Suave, Intermedia o Intensa. Con eso, escoja de los sugeridos, cuántos días debe durar la fragancia y el resultado en la parte superior de la tabla, es el nivel de fragancia que se debe utilizar en la programación de cada memoria.

6. Con las flechas **establezca encendido o apagado en los días** que el equipo debe operar durante los horarios recién escogidos. Presione ENT para aceptar o rechazar cada día de la semana. Cada día de la semana que esté activado aparecerá subrayado en la pantalla del equipo.
7. **Repita los pasos para cada memoria que desee programar.**
8. **Para guardar y aceptar la programación de cada memoria**, presione SET hasta visualizar la hora y percibir que empieza a funcionar el microdifusor.
9. **Coloque la botella de la fragancia y por último la tapa.** Proteja y controle el contenido de la botella, las baterías y el candado con la llave al cerrar el equipo.

### Cambio Rápido de Intensidad:

Estando en *Modo de Fábrica*, cambie la intensidad de la fragancia para la memoria que está actualmente activa, presionando las flechas para cambiar las opciones del 1 al 10 y espere que el equipo confirme con una dispensa inmediata.



### Rápido Reinicio:

Presione ENT durante 5 segundos para borrar toda la configuración del equipo y el *Modo de Fábrica* se volverá a activar. Al reiniciarlo, la hora y el día también vuelven a *Modo de Fábrica*.

### Modo de Espera:

Ocurre **cuando la pantalla está apagada**, aunque el equipo esté operativo (baterías colocadas), porque se deja de manipular por más de un minuto. Si el equipo está siendo programado y se deja de manipular, se quedará encendido y estático hasta que se renueve la programación.

### Modo de Fábrica:

Es la **programación predeterminada** que funciona en la primera memoria del equipo y puede modificarse a gusto del usuario. Inicia a las 7:00h y culmina a las 21:00h (considerando que la hora base son las 12:00). Opera de lunes a domingo, dispensando fragancia cada 1.5 minutos, durante 3 segundos continuos y con un rendimiento promedio de 7 días.

## Programación Recomendada para Instalaciones

### Microdifusor de Fragancia AromaQuest AQ-B4

### Durabilidad de la Recarga de Fragancia/Baterías Alcalinas en Dias.

Dispersiones por 3 baterías AA Alcalinas: 3400

Program	G1	G2	G3	G4	G5	G6	G7	G8	G9	G10
Scent Pause (Min)	15	13.5	12	10.5	9	7.5	6	4.5	3	1.5
Scent Pause (Seg)	900	810	720	630	540	450	360	270	180	90
Scent Work (seg)	3	3	3	3	3	3	3	3	3	3
mL per Hour	0.12	0.13	0.15	0.17	0.20	0.24	0.30	0.40	0.60	1.18
SPRAYS (Per Hour)	4	4	5	6	7	8	10	13	20	40
Horas por Mes	<i>Días de Duración</i>									
240	103	93	82	72	62	52	41	31	21	11
260	95	86	76	67	57	48	38	29	19	10
280	88	79	71	62	53	44	35	27	18	9
300	82	74	66	58	50	41	33	25	17	8
320	77	70	62	54	46	39	31	23	16	8
340	73	65	58	51	44	36	29	22	15	7
360	69	62	55	48	41	34	28	21	14	7
380	65	59	52	46	39	33	26	20	13	7
400	62	56	49	43	37	31	25	19	13	6
420	59	53	47	41	35	30	24	18	12	6
440	56	51	45	39	34	28	23	17	11	6
460	54	48	43	38	32	27	22	16	11	6
480	51	46	41	36	31	26	21	16	10	5
500	49	45	40	35	30	25	20	15	10	5
520	48	43	38	33	29	24	19	14	10	5
540	46	41	37	32	28	23	18	14	9	5
560	44	40	35	31	27	22	18	13	9	5
580	43	38	34	30	26	21	17	13	9	4
600	41	37	33	29	25	21	17	12	8	4
620	40	36	32	28	24	20	16	12	8	4
640	39	35	31	27	23	19	16	12	8	4
660	37	34	30	26	23	19	15	11	8	4
680	36	33	29	25	22	18	15	11	7	4
700	35	32	28	25	21	18	14	11	7	4
720	34	31	27	24	21	17	14	10	7	4
740	33	30	27	23	20	17	13	10	7	3

1. Calcule las **Horas por Mes** que operara su equipo.
2. Encuentre en línea de **Horas por Mes** la columna con el número resaltado.
3. Programe el **Numero G** de arriba de la columna.

De esta manera el relleno de su equipo durara por lo menos 30 días. Si desea aumentar la intensidad de la fragancia, programe un tiempo de **Numero G** mayor; si desea reducirla, programe un tiempo de **Numero G** menor (en la columna podrá ver la duración en días de su programación).

## HOJA DE TRABAJO PARA CALCULAR HORAS POR MES:

DÍAS	HORA INICIO	HORA FINAL	CANTIDAD HORAS
LUNES			
MARTES			
MIÉRCOLES			
JUEVES			
VIERNES			
SÁBADO			
DOMINGO			
<b>TOTAL HORAS POR SEMANA:</b>			
<b>(x 4 semanas)</b>			<b>(x 4)</b>
<b>TOTAL HORAS POR MES:</b>			

## PLANTILLA PARA ABRIR ORIFICIOS:

